



Grúa Aúpa

Ayudas técnicas

MANUAL DE USUARIO

más de 50 años viviendo sin límites

! Nota importante

Las características técnicas indicadas son orientativas, ya que pueden presentar cambios de diseño según las necesidades de fabricación.

El producto del presente catálogo no necesariamente ha sido fotografiado en su configuración estándar.

Consultar nuestra página web para ver el modelo actualizado.

TotalCare Europe

(+34) 935 942 066

info@totalcare-europe.com

C / Amsterdam 1-3, 08191 Rubí, España

www.totalcare-europe.com

DESDE TOTALCARE EUROPE

LE AGRADECEMOS SU CONFIANZA

Gracias por adquirir un producto de **IM** by **TotalCare Europe**.

El producto que usted ha adquirido está dotado de la más avanzada tecnología y ha soportado las pruebas más exigentes.

La experiencia a lo largo del tiempo hace que nuestros productos ofrezcan las mejores prestaciones, haciendo que usted pueda disfrutar cada día más de la libertad y autonomía que necesita.

Le sugerimos que dedique un momento para leer las instrucciones que le proporcionamos. Así podrá familiarizarse con su nueva grúa **Aúpa**, que le permitirá obtener el máximo rendimiento y vida útil de esta.

más de **50 años** viviendo **sin límites**

GUÍA DE REFERENCIA RÁPIDA.

Importante leer el manual antes de utilizar el producto.

1 – Partes del producto	4
2 – Descripción del producto	4
3 – Características del producto	5
4 – Precaución, seguridad y ensamblaje	6
5 – Uso y montaje	7
6 – Mantenimiento	9
7 – Almacenamiento y limpieza	10
8 – Fallos y remedios	10
9 – Garantía	11

1. PARTES DEL PRODUCTO



2. DESCRIPCIÓN DEL PRODUCTO

GRÚA ELÉCTRICA 150 KG / 180 KG CON ARNÉS

La grúa aupa eléctrica es ideal para el traslado del usuario y para realizar sus cuidados pertinentes de una forma cómoda, fácil y práctica. Además, trae de serie un arnés que se coloca de forma fácil en la grúa y proporciona una óptima seguridad a la persona.

Las grúas Aúpa son reconocidas por ser compactas y con gran capacidad de elevación (el alto de la Grúa Mini es de 129 a 185,5 cm y el de la XL es de 130 a 183,5 cm). Son ideales por sus mínimas dimensiones para moverse en espacios redu-

cidos (Grúa Aúpa Mini ancho total de 50 a 87 cm y Grúa Aúpa XL ancho total de 60 a 78,5 cm). Tiene un sistema para abrir y cerrar las patas, el espacio de apertura de la Grúa Aúpa Mini es de 40 a 78 cm, mientras que el de la XL es de 50 a 69 cm. La profundidad es de 104 cm la Mini y de 108 cm la XL.

Disponibles en dos tallas: Grúa Aúpa Mini (peso máximo soportado 150 kg) y Grúa Aúpa XL (peso máximo soportado 180 kg).

3. CARACTERÍSTICAS DEL PRODUCTO



AÚPA MINI 150 KG



AÚPA XL 180 KG

INFORMACIÓN GENERAL

Medidas	AÚPA MINI 150 KG	AÚPA XL 180 KG
Ancho total (patas regulables)	50 - 87 cm	60 - 78,5 cm
Apertura total*	40 - 78 cm	50 - 69 cm
Profundidad total	104 cm	108 cm
Alto total	129 - 185,5 cm	130 - 183,5 cm
Alto del arnés al suelo	60 - 167 cm	59 - 163 cm

*Distancia entre los interiores de las patas delanteras (espacio efectivo de apertura).

Peso	AÚPA MINI 150 KG	AÚPA XL 180 KG
Peso total	39,90 kg	42,90 kg
Peso máximo soportado	150 kg	180 kg

Material	Aluminio	Color	Negro y plata
----------	----------	-------	---------------

CARACTERÍSTICAS TÉCNICAS

Motor

Potencia del motor	24V · 8000N
Batería	10 Ah
Número de baterías	2 de 5 Ah

4. CUIDADO, SEGURIDAD Y MONTAJE

4.1. ATENCIÓN

Por favor lea la siguiente declaración:

Lea atentamente este manual y comprenda todo claramente antes de usar la grúa por primera vez. Por favor, no use la grúa en ningún caso que no esté claro, de lo contrario, el producto podría dañarse o podría lastimarse. Si tiene preguntas, por favor póngase en contacto con su proveedor habitual.

Por favor, preste atención a las advertencias y precauciones en este manual. No nos hacemos responsables de las lesiones y daños causados por el uso incorrecto de este producto y el incumplimiento de las advertencias y precauciones.

4.2. GUÍA DE SEGURIDAD

Este producto está diseñado para ayudar a trasladar pacientes de diferentes lugares y dispositivos médicos.

Los usuarios deben practicar el uso de este producto con la ayuda de una persona profesional.

Los siguientes son consejos de seguridad. Le recomendamos que revise la grúa antes de usarla.

Por favor, lea el artículo 10 para saber cómo inspeccionarla usted mismo.

Comprando consejos antes de usar:

- Compruebe la conexión entre el controlador y la caja de la batería para garantizar la seguridad.
- Compruebe la capacidad de la batería.
- Revise el arnés
- Revise los frenos.

Si encuentra algún problema, póngase en contacto con su proveedor habitual. La capacidad máxima de peso de la silla en la talla

Mini es de 150 kg, y la capacidad de la silla en la talla XL es de 180 kg.

4.3. ADVERTENCIAS Y PELIGRO

No nos hacemos responsables de cualquier daño o consulta causada por sobrepeso. Por favor, no coloque la grúa en superficies inclinadas, ya que podría caerse. No intente cruzar ningún escalón, bordillo u otros obstáculos que puedan causar daños o lesiones personales cuando se vuelque el producto.

PRECAUCIÓN

Electromagnetismo:

La onda de radio tiene influencia en la grúa. Su teléfono puede verse afectado por su teléfono móvil, radio, radar, etc.

Batería (advertencia):

No ensamble, repare ni modifique la batería usted mismo. Si va a permanecer en una posición fija por un tiempo, ponga el freno para evitar movimientos accidentales.

Medicina o limitaciones físicas:

Los usuarios deben ser muy cuidadosos y usar el sentido común al usar la grúa. Por favor, no use este producto si ha tomado medicamentos o alcohol, ya que puede afectar su mente o su cuerpo.

Por favor, use el producto siguiendo las instrucciones de un médico si está tomando medicamentos durante mucho tiempo o si tiene limitaciones físicas. se tiver limitações físicas.

Tornillos y remaches (advertencia)

Cuando vaya a colocar la caja de control, se encontrará unos tornillos, es importante que no los intente apretar ni mover de su posición. Sirven para poder anclar la caja de control.



4.4. ENSAMBLAJE

Marco y piezas de repuesto:

- Marco principal
- Brazo de la grúa
- Controlador
- Mando.
- Cable de carga
- Kit de herramientas.

5. USO Y MONTAJE

5.1. USO DEL BOTON DE PARADA DE EMERGENCIA

El botón de parada de emergencia interrumpe y enciende la alimentación, lo que hace que el motor deje de funcionar inmediatamente en caso de peligro repentino.

Cerrar: presione el botón rojo, vea la **figura A**, y la unidad de control está cerrada.

Abrir: gire el botón rojo en el sentido de las agujas del reloj, como se muestra en la **figura B**, para controlar que el dispositivo funcione correctamente.

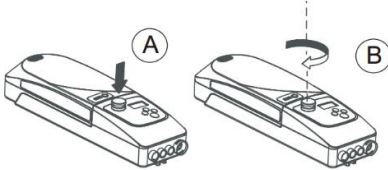

Cuando el dispositivo no esté en uso por más de 3 días, presione el botón para mantener la duración de la batería.

5.2. USO DE LA EMERGENCIA ELÉCTRICA DE SUBIDA Y BAJADA

Use las teclas hacia arriba o hacia abajo para activar el motor si falla el controlador manual.

5.3. USO DE LA PANTALLA LCD

La pantalla en la caja de control eléctrico puede mostrar algunos consejos e información relacionada sobre fallos.

Nº Marco y piezas de repuesto

- A** Sobre servicio en M1
- B** Sobrecarga en M1 o M2
- C** Recuerde reemplazar M1
- D** Barras del nivel de batería
- E** Visualización del código de error
- M1** Actuador de levantamiento

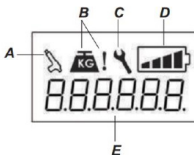

5.4. USO DE LA CONEXIÓN DEL DISPOSITIVO DE CONTROL

El dispositivo tiene 4 puertos, como se muestra en la figura, de izquierda a derecha son el mando, el actuador de elevación (M1), el actuador de extensión (M2) (opcional), el conector de carga.

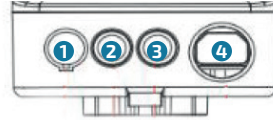

Nº Información del mando

- 1** Mando
- 2** Actuador de elevación (M1)
- 3** Conector de carga
- 4** Actuador de extensión (M2)

Controlador:

Use los botones arriba y abajo en el mando del controlador para controlar la parte superior del brazo de la grúa, y cuando suelte los botones, dejará de moverse.

5.5. USO DE AJUSTE DEL ANCHO DE LA BASE

El ancho de la base se ajusta manualmente con el pedal.

Presione el pedal izquierdo para hacer que la base se ensanche, y pise a la derecha para hacer que la base sea estrecha.

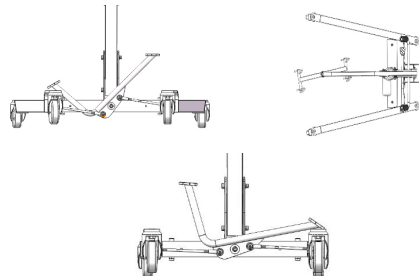

5.6. USO DE LA BAJADA DE EMERGENCIA MANUAL

Girar la funda de plástico roja en el sentido contrario a las agujas del reloj, se puede bajar manualmente.

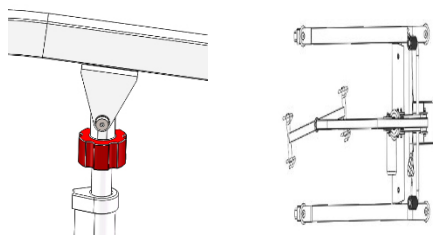

5.7. MONTAJE DE LA COLUMNA

Saque la grúa y las piezas de repuesto de la caja. Levante la columna, instale los tornillos del pivote y las arandelas en el orden mostrado en la figura y apriételos con sus propias llaves para verificar si están firmes.

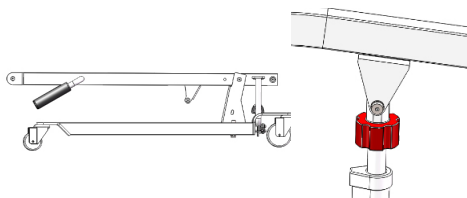

¡No se pare debajo de la columna durante la instalación, para evitar la caída accidental de la columna y provocar algún tipo de accidente!

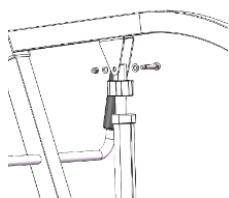

5.8. MONTAJE DEL BRAZO DE LA GRÚA Y ACTUADOR ELÉCTRICO

Alinee el brazo con los orificios de montaje del mástil, atornille el tornillo y la arandela, instale la parte inferior del pistón y la columna, finalmente instale el mástil y el brazo de la grúa, bloquee todas las tuercas y verifique si es estable.

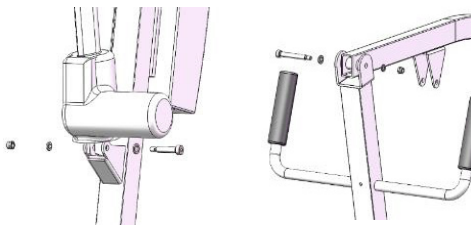

5.9. MONTAJE DEL CONTROLADOR

Saque la batería del controlador y coloque los orificios de montaje en la parte posterior de la caja eléctrica en los tornillos de montaje en la columna. Presione la perilla hasta el estado de bloqueo como se muestra y luego vuelva a instalar la caja de la batería en la caja de control eléctrico.

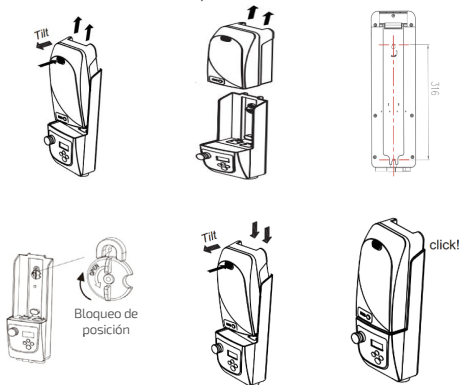

Inserte el gancho en el orificio lateral para facilitar el almacenamiento del cable de alimentación. Cuelgue la correa en el gancho frontal en el voladizo para usar.

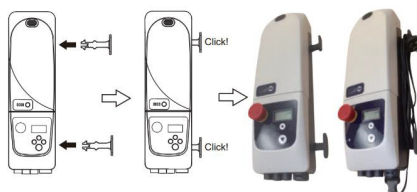

6. MANTENIMIENTO

Este producto es un elevador que requiere un mantenimiento regular. El mantenimiento es muy importante, y si sigue las instrucciones de esta sección para verificar el mantenimiento, puede usar este producto durante años con facilidad. Puede hacer algunas comprobaciones de rutina por su cuenta, mientras que otros son asistidos por distribuidores. Si tiene algún problema con el mantenimiento o el funcionamiento de este producto, comuníquese con el distribuidor de este producto.

Como la mayoría de los equipos eléctricos o mecánicos, es susceptible al medio ambiente natural. En cualquier caso, deben evitarse ambientes húmedos. El contacto directo con el agua o el ambiente húmedo puede causar un mal funcionamiento del equipo eléctrico o mecánico de la grúa. El agua puede provocar la corrosión de los componentes electrónicos y el marco puede oxidarse.

Si el producto está expuesto al agua, realice el siguiente mantenimiento:

- Seque el agua todo lo posible con un trapo y colóquelo en un lugar seco.
- Realice todas las pruebas de seguridad y operativas antes de su uso.
- Si hay alguna anomalía, póngase en contacto con el distribuidor de este producto.

6.1. ORIENTACIÓN GENERAL

- Evite golpear o golpear la caja de control eléctrica, especialmente el mango del controlador;
- Para evitar la exposición prolongada a condiciones severas, como el sobrecalentamiento, un ambiente demasiado frío o húmedo y mantener limpia la caja de control eléctrico.
- Revise todas las conexiones eléctricas para asegurarse de que estén bien conectadas y sean seguras.
- Cuando la lámpara de la tabla de estado de la batería está completamente iluminada, la batería está completamente cargada y el controlador y el sistema eléctrico funcionan normalmente.

- Si solo hay un espacio en la tabla de estado de la batería, indica que la batería tiene poca carga y debe cargarse, pero el sistema eléctrico funciona normalmente.
- Revise todas las conexiones de los cables para asegurarse de que estén bien conectados y libres de corrosión.
- Todos los rodamientos de las ruedas están lubricados y sellados. No requieren la adición de aceite lubricante.

6.2 INSPECCIÓN DEL PRODUCTO

Inspección diaria:

- Inspeccione visualmente el elevador en busca de daños externos o desgaste.
- Compruebe si los tornillos y las tuercas del mástil, del brazo y la base están apretados.
- Revise los ganchos y los arneses por daños.
- Compruebe si el control manual, la varilla de empuje eléctrico y la función de ajuste de ancho son normales.
- Compruebe la función de descenso de emergencia. Si tiene alguna pregunta, póngase en contacto con su distribuidor.

Inspección semanal:

- Desconecte el conector manual y el conector de la varilla de empuje eléctrico de la caja de control eléctrico, compruebe la conexión y compruebe si hay corrosión. Si es necesario, póngase en contacto con el distribuidor.
- Asegúrese de que todos los tornillos estén bien colocados y de que no haya roturas ni dobleces; Compruebe si la función de freno es normal.

Inspección anual:

- Controlar el desgaste de la rueda universal. Si necesita mantenimiento, póngase en contacto con su distribuidor.
- Verifique el desgaste y la holgura de las cuatro ruedas, lo que puede indicar que se necesitan ajustes o que los cojinetes deben reemplazarse. Póngase en contacto con el distribuidor para su reparación o sustitución.

7. ALMACENAMIENTO Y LIMPIEZA

Almacenamiento: Este producto debe almacenarse en un ambiente seco con una temperatura de almacenamiento de $> 0^{\circ}$ y una humedad relativa de $\leq 60\%$. No lo coloque en lugares con temperaturas extremas. Retire la batería durante el almacenamiento y comprenda la estructura. Si no puede almacenarse en las condiciones anteriores, el sistema de elevación podría sufrir óxido y el sistema eléctrico podría dañarse.





Limpieza: Nunca enjuague el producto con agua o contactelo directamente con agua;

Este producto se puede limpiar fácilmente con un paño húmedo. Nunca use productos químicos para limpiar el arnés. Esto puede causar corrosión y desgarro del arnés. Límpielo con una toalla húmeda y una solución de jabón suave hasta que esté completamente seco.

8. FALLOS Y REMEDIOS

La siguiente tabla muestra los fallos comunes y las soluciones correspondientes. Si aún no puede resolverlo, póngase en contacto con una empresa autorizada.

Fallos	Soluciones
No funciona	Revisar si el botón de emergencia está presionado.
	Compruebe si los cables de la varilla de empuje manual o eléctrico están conectados correctamente.
	Compruebe si la batería está muy baja.
No carga	Revise el panel de contacto de la batería en busca de problemas o daños.
	Contacte con su proveedor habitual.
	Compruebe si el cargador está enchufado en el enchufe.
De repente se para durante la elevación	Revise el panel de contacto de la batería por problemas o daños.
	Contacte con su proveedor habitual.
	Compruebe si se presiona el botón de parada de emergencia
	Utilizar el dispositivo de descenso de emergencia.
	Contacte con su proveedor habitual.

Código error	Información	Solución
 E002	Batería baja (menos de 20V DC, el actuador de elevación solo puede retraerse).	Cargar las baterías.
 E003	Actuador de elevación sobrecargado (después de 4 minutos de elevación continuada).	Detener el funcionamiento durante un tiempo. El mensaje de error desaparecerá automáticamente después de un descanso.
 E004	Actuador de elevación por encima de la carga.	Averiguar y eliminar la obstrucción o la carga inadecuada.
 E005	Distribuya el actuador sobre la carga.	Deje que los actuadores se muevan en dirección inversa durante 2 segundos.
 E006	Tiempo de funcionamiento acumulado, debe hacer una revisión.	Acudir al servicio técnico para sustituir el actuador.

9. GARANTÍA

DURACIÓN DE LA GARANTÍA

El producto adquirido por Ud. queda protegido por la presente garantía, por la falta de conformidad del cliente que se manifieste en el plazo de 2 años desde la fecha de compra del producto o la fecha de entrega.

ALCANCE DE LA GARANTÍA

La garantía cubre toda avería o defecto de fabricación durante los primeros 6 meses desde la compra del producto, a partir del 6 mes y hasta los dos años, el consumidor debe seguir dirigiéndose a la parte vendedora para conseguir reparar la falta de conformidad del bien, pero en el caso necesario el usuario deberá demostrar que el producto esta defectuoso por fabricación y no por un mal uso o una falta de mantenimiento.

El alcance territorial de esta Garantía es para todo el territorio nacional español.

La presente Garantía no afecta a los derechos de que dispone el consumidor conforme a lo establecido en la ley 1/2007, de 16 de noviembre, de Garantías en la venta de Bienes de consumo.

PROCEDIMIENTO PARA HACER EFECTIVA LA GARANTÍA

Para poder hacer efectiva la Garantía el consumidor deberá dirigirse al punto de venta donde adquirido el producto, en el caso de que le sea imposible la comunicación con el punto de venta, ya sea porque ha cerrado o porque ha adquirido el producto en otra comunicad autónoma, se podrá dirigir directamente al fabricante a través del correo electrónico info@totalcare-europe.com.

Es imprescindible presentar copia de la factura o del ticket de compra, o un albarán de entrega posterior a la factura o ticket, en el momento de la reclamación, donde ampare claramente el producto comprado y la fecha.

El consumidor deberá entregar el producto en el mismo lugar que los adquirió, acompañando una nota explicativa de la falta de conformidad.

LA PRESENTE GARANTÍA NO CUBRE

- Los daños causados por mal uso por parte del usuario al no obedecer las instrucciones indicadas en este manual o causadas por otros factores humanos, mal uso, colisión con algún objeto...
- Los daños causados por accidente, abuso, negligencia o mal uso.
- Los daños causados por fuego, inundación, tormentas o cualquier evento de la naturaleza.
- Los productos que hayan sido previamente reparados o manipulados por personal no autorizado por el fabricante o vendedor.
- Si las piezas utilizadas no son fabricadas por nuestra empresa.
- Cualquier producto que no lleve o tenga alterado o borrado su numero de serie o de fábrica.
- La garantía no cubre los elementos de desgaste.
- Las reparaciones o sustitución de la pieza defectuosa serán efectuadas por un personal cualificado y autorizado por TotalCare Europe, S.L.

NO UTILICE ESTE PRODUCTO SI APARENTEMENTE ESTÁ DAÑADO O LE FALTAN PIEZAS.

CONTACTE CON SU PROVEEDOR.

Legenda etiquetaje.



Conformidad Europea.



Debe consultar las instrucciones de uso para obtener información de seguridad.



Consulte el manual de usuario antes de utilizar el producto.



Datos del fabricante.



Fecha de fabricación.



Representante Europeo.



Lote.



Referencia del producto.



Número de serie.



Producto sanitario conforme con el MDR.

Manual de usuario

Ayudas técnicas, Grúa Aúpa

V2 · 21/03/2023